

F201



Clamp multimeter

Measure up



FR - Guide de démarrage rapide	3
EN - Quick start guide	9
DE - Schnellstartanleitung	15
IT - Guida di utilizzo rapido	21
ES - Guía de inicio rápido	27
NL - Snelstartgids	33
PL - Skrócona instrukcja uruchomienia	39
RO - Ghid de inițiere rapidă	45
CS - Stručná úvodní příručka	51
RU - краткое руководство пользователя	57

Pince multimètre

Clamp multimeter

Vielfachmesszange

Multimetro a pinza

Pinza multimétrica

Multimetertang

Сęgowy miernik uniwersalny

Clește multimetru

Klešť'ový multimetr

Токоизмерительные клещи

FRANÇAIS

Vous venez d'acquérir une **pince multimètre F201** et nous vous remercions de votre confiance.

Pour obtenir le meilleur service de votre appareil :

- **lisez** attentivement cette notice de fonctionnement,
- **respectez** les précautions d'emploi.



ATTENTION, risque de DANGER ! L'opérateur doit consulter la présente notice à chaque fois que ce symbole de danger est rencontré.



Application ou retrait autorisé sur les conducteurs nus sous tension dangereuse. Capteur de courant type A selon IEC/EN 61010-2-032.



Pile 9 V.



Isolation double ou isolation renforcée.



Le marquage CE indique la conformité à la Directive européenne Basse Tension 2014/35/UE, à la Directive Compatibilité Électromagnétique 2014/30/UE et à la Directive sur la Limitation des Substances Dangereuses RoHS 2011/65/UE et 2015/863/UE.



La poubelle barrée signifie que, dans l'Union Européenne, le produit doit faire l'objet d'une collecte sélective conformément à la directive DEEE 2012/19/UE : ce matériel ne doit pas être traité comme un déchet ménager.



AC – Courant alternatif.



AC et DC – Courant alternatif et continu.



Terre.



ATTENTION, risque de choc électrique, la tension appliquée sur les pièces marquées de ce symbole peut être dangereuse.

PRÉCAUTIONS D'EMPLOI

Cet appareil est conforme aux normes de sécurité IEC/EN 61010-2-032 pour des tensions de 1 000 V en catégorie III ou 600 V en catégorie IV à une altitude inférieure à 2 000 m et en intérieur, avec un degré de pollution au plus égal à 2.

Le non-respect des consignes de sécurité peut entraîner un risque de choc électrique, de feu, d'explosion, de destruction de l'appareil et des installations.

- L'opérateur et/ou l'autorité responsable doit lire attentivement et avoir une bonne compréhension des différentes précautions d'emploi.
- Si vous utilisez cet instrument d'une façon qui n'est pas spécifiée, la protection qu'il assure peut être compromise, vous mettant en conséquence en danger.
- N'utilisez pas l'appareil en atmosphère explosive ou en présence de gaz ou de fumées inflammables.
- N'utilisez pas l'appareil sur des réseaux de tensions ou de catégories supérieures à celles mentionnées.
- Respectez les tensions et intensités maximales assignées entre bornes et par rapport à la terre.
- N'utilisez pas l'appareil s'il semble endommagé, incomplet ou mal fermé.
- Avant chaque utilisation, vérifiez le bon état des isolants des cordons, boîtier et accessoires. Tout élément dont l'isolant est détérioré (même partiellement) doit être consigné pour réparation ou pour mise au rebut.
- Utilisez des cordons et des accessoires de tensions et de catégories au moins égales à celles de l'appareil. Dans le cas contraire, un accessoire de catégorie inférieure réduit la catégorie de l'ensemble Pince + accessoire à celle de l'accessoire.
- Respectez les conditions environnementales d'utilisation.
- Ne modifiez pas l'appareil et ne remplacez pas des composants par des équivalences. Les réparations ou les ajustages doivent être effectués par du personnel compétent agréé.
- Remplacez la pile dès l'apparition du symbole  sur l'afficheur. Déconnectez tous les cordons avant l'ouverture de la trappe d'accès à la pile.
- Utilisez des protections individuelles de sécurité lorsque les conditions l'exigent.
- Ne gardez pas les mains à proximité des bornes non utilisées de l'appareil.
- Lors de la manipulation des pointes de touche, des pinces crocodile et pinces ampèremétriques, ne placez pas les doigts au-delà de la garde physique.
- Par mesure de sécurité et pour éviter des surcharges répétées sur les entrées de l'appareil, il est conseillé de n'effectuer les opérations de configuration qu'en absence de toute connexion à des tensions dangereuses.

Définition des catégories de mesure

- **CAT II** : Circuits directement branchés à l'installation basse tension.
Exemple : alimentation d'appareils électrodomestiques et d'outillage portable.
- **CAT III** : Circuits d'alimentation dans l'installation du bâtiment.
Exemple : tableau de distribution, disjoncteurs, machines ou appareils industriels fixes.
- **CAT IV** : Circuits source de l'installation basse tension du bâtiment.
Exemple : arrivées d'énergie, compteurs et dispositifs de protection.

1. NOTICE DE FONCTIONNEMENT

Rendez-vous sur notre site Internet pour télécharger la notice de fonctionnement de votre appareil :

www.chauvin-arnoux.com



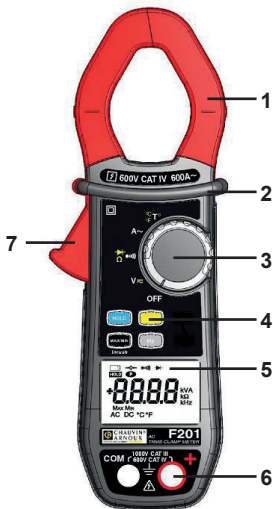

Effectuez une recherche avec le nom de votre appareil. Une fois l'appareil trouvé, allez sur sa page. La notice de fonctionnement se trouve sur la droite. Téléchargez-la.

2. PRÉSENTATION





Rep.	Désignation
1	Mâchoires avec repères de centrage (voir les principes de branchements)
2	Garde physique
3	Commutateur
4	Touches de fonction
5	Afficheur
6	Bornes
7	Gâchette

2.1. LE COMMUTATEUR

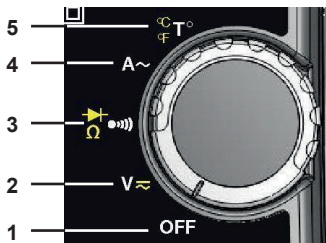
Le commutateur possède cinq positions. Pour accéder aux fonctions    , positionnez le commutateur sur la fonction choisie. Chaque position est validée par un signal sonore. Les fonctions sont décrites dans le tableau ci-dessous.



Rep.	Fonction
1	Mode OFF - Arrêt de la pince multimètre
2	Mesure de tension (V) AC, DC
3	Test de continuité  Mesure de résistance Ω Test diode 
4	Mesure d'intensité (A) AC
5	Mesure de température ($^{\circ}\text{C}/^{\circ}\text{F}$)

2.2. LES TOUCHES DU CLAVIER

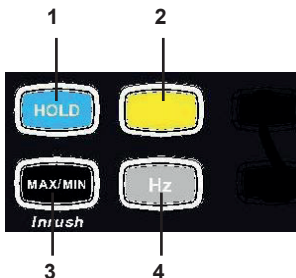

Rep.	Fonction
1	Mémorisation des valeurs, blocage de l'affichage. Compensation de la résistance des cordons en fonction continuité et ohmmètre
2	Sélection du type de mesure (AC, DC)
3	Activation ou désactivation du mode INRUSH en A
4	Mesures de fréquence (Hz)

2.3. L'AFFICHEUR

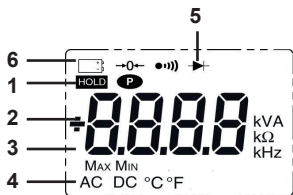

Rep.	Fonction
1	Affichage des modes sélectionnés (touches)
2	Affichage de la valeur et des unités de mesure
3	Affichage des modes MAX/MIN
4	Nature de la mesure (alternatif ou continu)
5	Affichage des modes sélectionnés (commutateur)
6	Indication de pile usagée

Symboles	Désignation
AC	Alternatif (courant ou tension)
DC	Tension continue
HOLD	Mémorisation des valeurs et maintien de l'affichage
Max	Valeur RMS maximale
Min	Valeur RMS minimale
V	Volt
Hz	Hertz
A	Ampère
Ω	Ohm
m	Préfixe milli-
k	Préfixe kilo
$\rightarrow 0 \leftarrow$	Compensation de la résistance des cordons
•)))	Test de continuité
$\rightarrow \leftarrow$	Test diode
P	Affichage permanent (arrêt automatique désactivé)
	Indicateur de pile usagée

Le symbole O.L. (Over load) s'affiche lorsque la capacité d'affichage est dépassée.

2.4. LES BORNES

Les bornes sont utilisées comme suit :

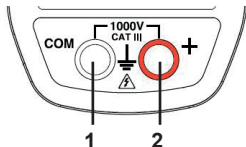

Rep.	Fonction
1	Borne point froid (COM)
2	Borne point chaud (+)

3. MISE EN PLACE DES PILES

Placez la pile fournie avec l'appareil comme suit :

- A l'aide d'un tournevis, dévissez la vis de la trappe (rep.1) située à l'arrière du boîtier et ouvrez la trappe;
- Placez la pile dans son logement (rep.2) en respectant la polarité;
- Refermez la trappe et revissez-la au boîtier.

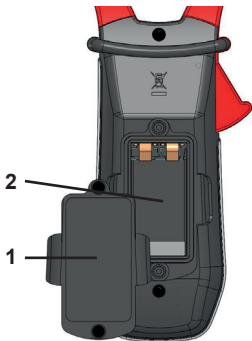

ENGLISH

You have just acquired an **F201 clamp multimeter** and we thank you.

For best results from your device :

- **read** this user manual attentively,
- **observe** the precautions for its use.



WARNING, risk of DANGER! The operator should refer to this user's manual whenever this danger symbol appears.



Application or withdrawal authorized on bare conductors carrying dangerous voltages. Type A current sensor as per IEC/EN 61010-2-032.



9 V battery.



Equipment protected throughout by double or reinforced insulation.



The CE marking indicates compliance with the European Low Voltage Directive (2014/35/EU), Electromagnetic Compatibility Directive (2014/30/EU), and Restriction of Hazardous Substances Directive (RoHS, 2011/65/EU and 2015/863/EU).



The rubbish bin with a line through it indicates that, in the European Union, the product must undergo selective disposal in compliance with Directive WEEE 2012/19/EU. This equipment must not be treated as household waste.



AC – Alternating current.



AC and DC – Alternating and direct current.



Earth.



WARNING! Risk of electric shock. The voltage on the parts marked with this symbol may be dangerous.

PRECAUTIONS FOR USE

This device complies with safety standards IEC/EN 61010-2-032 for voltages of 1000V in category III or 600V in category IV at an altitude OF less than 2000m, indoors, with a degree of pollution not exceeding 2.

These safety instructions are intended to ensure the safety of persons and proper operation of the device. If the tester is used other than as specified in this data sheet, the protection provided by the device may be impaired.

- The operator and/or the responsible authority must carefully read and clearly understand the various precautions to be taken in use.
- If you use this instrument other than as specified, the protection it provides may be compromised, thereby endangering you.
- Do not use the instrument in an explosive atmosphere or in the presence of flammable gases or fumes.
- Do not use the instrument on networks of which the voltage or category exceeds those mentioned.
- Do not exceed the rated maximum voltages and currents between terminals or with respect to earth.
- Do not use the instrument if it appears to be damaged, incomplete, or not properly closed.
- Before each use, check the condition of the insulation on the leads, housing, and accessories. Any element of which the insulation is deteriorated (even partially) must be set aside for repair or scrapped.
- Use leads and accessories rated for voltages and categories at least equal to those of the instrument. If not, an accessory of a lower category lowers the category of the combined Clamp + accessory to that of the accessory.
- Observe the environmental conditions of use.
- Do not modify the instrument and do not replace components with "equivalents". Repairs and adjustments must be done by approved qualified personnel.
- Replace the battery as soon as the  symbol appears on the display unit. Disconnect all cords before opening the battery compartment cover.
- Use personal protective equipment when conditions require.
- Keep your hands away from the unused terminals of the instrument.
- When handling the test probes, crocodile clips, and clamp ammeters, keep your fingers behind the physical guard.
- As a safety measure, and to avoid repeated overloads on the inputs of the device, we recommend performing configuration operations only when the device is disconnected from all dangerous voltages.

Definitions of the measurement categories

- **CAT II** : Circuits directly connected to the low-voltage installation.
Example: power supply to household electrical appliances and portable tools.
- **CAT III** : Power supply circuits in the installation of the building.
Example: distribution panel, circuit-breakers, fixed industrial machines or devices.
- **CAT IV** : Circuits supplying the low-voltage installation of the building.
Example: power lines, meters, and protection devices.

1. USER MANUAL

Go to our web site to download the user manual for your instrument:

www.chauvin-arnoux.com

Search on the name of your instrument. Once you have found it, go to its page. The user manual is on the right side. Download it.

2. PRESENTATION

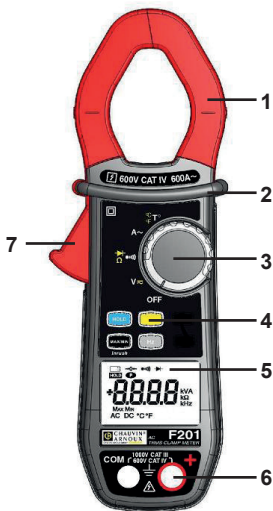



Item	Designation
1	Jaws with centring marks (see connection principles)
2	Physical guard
3	Switch
4	Function keys
5	Display unit
6	Terminals
7	Trigger

2.1. THE SWITCH

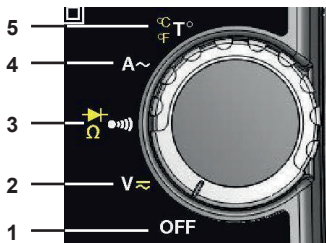
The switch has five positions. To access the , , ,  functions, set the switch to the desired function. Each setting is confirmed by an audible signal. The functions are described in the table below.



Item	Function
1	OFF mode – Switches the clamp multimeter off
2	AC, DC voltage measurement (V)
3	Continuity test  Resistance measurement Ω Diode test 
4	AC current measurement (A)
5	Temperature measurement ($^{\circ}\text{C}/^{\circ}\text{F}$)

2.2. THE KEYS OF THE KEYPAD

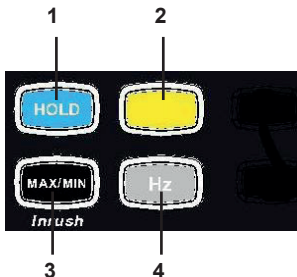

Item	Function
1	Storage of values, disabling of display. Compensation of the resistance of the leads in the continuity and ohmmeter function
2	Selection of the type of measurement (AC, DC)
3	Activation or de-activation of the MAX/MIN mode Activation or de-activation of the INRUSH mode in A
4	Frequency measurements (Hz)

2.3. THE DISPLAY UNIT

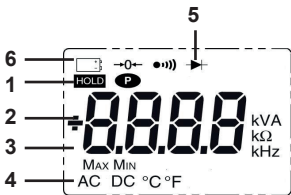

Item	Function
1	Display of the modes selected (keys)
2	Display of the measurement value and unit
3	Display of the MAX/MIN modes
4	Type of measurement (AC or DC)
5	Display of the selected modes (switch)
6	Spent battery indication

Symbol	Designation
AC	Alternating current or voltage
DC	Direct voltage
HOLD	Storage of the values and hold of the display
Max	Maximum RMS value
Min	Minimum RMS value
V	Volt
Hz	Hertz
A	Ampere
Ω	Ohm
m	Milli- prefix
k	Kilo- prefix
$\rightarrow 0 \leftarrow$	Compensation of the resistance of the leads
$\bullet \rightarrow \rightarrow \rightarrow$	Continuity test
$\rightarrow \text{---} \text{---} \leftarrow$	Diode test
P	Permanent display (automatic switching off de-activated)
	Spent battery indicator

The O.L (Over Load) symbol is displayed when the display capacity is exceeded.

2.4. THE TERMINALS

The terminals are used as follows :

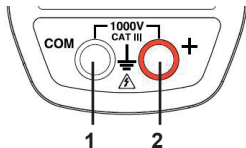

Item	Function
1	Cold terminal (COM)
2	Hot terminal (+)

3. INSERTING THE BATTERIES

Insert the battery supplied with the device as follows :

- Using a screwdriver, unscrew the screw of the battery compartment cover (item 1) on the back of the housing and open it;
- Place the battery in the compartment (item 2), taking care to get the polarities right;
- Close the battery compartment cover and screw it to the housing.

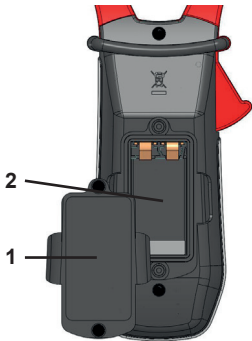

DEUTSCH

Sie haben eine **Vielfachmesszange F201** erworben und wie danken Ihnen für das Vertrauen.

Um die optimale Benutzung Ihres Geräts zu gewährleisten, bitten wir Sie :

- diese Bedienungsanleitung **sorgfältig zu lesen**,
- die Benutzungshinweise **genau zu beachten**.



ACHTUNG, GEFAHR! Sobald dieses Gefahrenzeichen irgendwo erscheint, ist der Benutzer verpflichtet, die Anleitung zu Rate zu ziehen.



Anbringung oder Abnahme zulässig an blanken Leitungen unter Gefährdungsspannung. Stromsonde Typ A gemäß IEC/EN 61010-2-032.



Batterie 9 V.



Das Gerät ist durch eine doppelte bzw. verstärkte Isolation geschützt.



Die CE-Kennzeichnung bestätigt die Übereinstimmung mit der europäischen Niederspannungsrichtlinie 2014/35/EU, der Richtlinie zur elektromagnetischen Verträglichkeit 2014/30/EU, sowie der RoHS-Richtlinie zur Beschränkung der Verwendung bestimmter gefährlicher Stoffe 2011/65/EU und 2015/863/EU.



Der durchgestrichene Mülleimer bedeutet, dass das Produkt in der europäischen Union gemäß der WEEE-Richtlinie 2012/19/EU einer getrennten Elektroschrott-Verwertung zugeführt werden muss. Das Produkt darf nicht als Haushaltsmüll entsorgt werden.



AC – Wechselstrom.



AC und DC – Wechsel- und Gleichstrom.



Erde.



ACHTUNG! Gefahr eines elektrischen Stromschlags. Mit diesem Symbol gekennzeichnete Teile stehen möglicherweise unter Gefahrenspannung!

SICHERHEITSHINWEISE

Dieses Gerät und sein Zubehör entsprechen den Sicherheitsnormen IEC/EN 61010-2-032 in der Messkategorie III für Spannungen bis 1 000 V ein Messkategorie IV für Spannungen bis 600 V in geschlossenen Räumen, bei einem Verschmutzungsgrad von maximal 2 und bis zu einer Meereshöhe von maximal 2 000 m.

Die Nichtbeachtung der Sicherheitshinweise kann zu Gefahren durch elektrische Schläge, durch Brand oder Explosion, sowie zur Zerstörung des Geräts und der Anlage führen.

- Der Benutzer bzw. die verantwortliche Stelle müssen die verschiedenen Sicherheitshinweise sorgfältig lesen und gründlich verstehen.
- Wenn das Gerät in unsachgemäßer und nicht spezifizierter Weise benutzt wird, kann der eingebaute Schutz nicht mehr gewährleistet sein und eine Gefahr für den Benutzer entstehen.
- Verwenden Sie das Gerät niemals in explosionsgefährdeter Umgebung oder in der Nähe von brennbaren Gasen.
- Verwenden Sie das Gerät niemals an Netzen mit höheren Spannungen oder Messkategorien als den angegebenen.
- Beachten Sie stets die angegebenen maximalen Spannungen und Ströme zwischen den Anschlussbuchsen und gegenüber Erde.
- Verwenden Sie das Gerät niemals, wenn es beschädigt, unvollständig oder schlecht geschlossen erscheint.
- Prüfen Sie vor jeder Benutzung den einwandfreien Zustand der Isolierung der Messleitungen, des Gehäuses und des Zubehörs. Teile mit auch nur stellenweise beschädigter Isolierung müssen für eine Reparatur oder für die Entsorgung ausgesondert werden.
- Verwenden Sie ausschließlich das mitgelieferte Zubehör (Messleitungen, Prüfspitzen usw...). Die Verwendung von Zubehör mit niedrigerer Bemessungsspannung oder Messkategorie verringert die zulässige Spannung bzw. Messkategorie auf den jeweils niedrigsten Wert des verwendeten Zubehörs
- Beachten Sie stets die angegebenen Umgebungsbedingungen.
- Verändern Sie niemals das Gerät und ersetzen Sie niemals Bauteile durch sog. "gleichwertige". Reparaturen und Einstellungen dürfen nur von zugelassenem Fachpersonal vorgenommen werden.
- Ersetzen Sie die Batterie sobald das Symbol  in der Anzeige erscheint. Klemmen Sie sämtliche Anschlüsse ab bevor Sie das Batteriefach öffnen.
- Verwenden Sie eine persönliche Schutzausrüstung wenn es die Umstände erfordern.
- Halten Sie die Hände stets fern von unbenutzten Anschlüssen des Geräts.
- Fassen Sie Messleitungen, Prüfspitzen, Krokodilklemmen und Zangenstromwandler immer nur hinter dem Fingerschutz an.
- Aus Sicherheitsgründen und um Überlastungen der Geräteeingänge zu vermeiden, dürfen Konfigurationseinstellungen nur ohne Anschluss an gefährliche Spannungen vorgenommen werden.

Definition der Messkategorien

- **CAT II** : Kreise, die direkt an die Niederspannungs-Installation angeschlossen sind.
Beispiele: Stromanschluss von Haushaltsgeräten oder tragbaren Elektrowerkzeugen.

- **CAT III** : Stromversorgungskreise in der Elektro-Installation eines Gebäudes.
Beispiele: Verteilerschränke, Trennschalter, Sicherungen, stationäre Maschinen und Geräte.
- **CAT IV** : Quellenstromkreise in der Niederspannungs-Elektro-Installation eines Gebäudes.
Beispiele: Anschluss an das Stromnetz, Energiezähler und Schutzeinrichtungen.

1. BETRIEBSANLEITUNG

Besuchen Sie unsere Website, um die Betriebsanleitung für Ihr Gerät herunterzuladen:

www.chauvin-arnoux.com



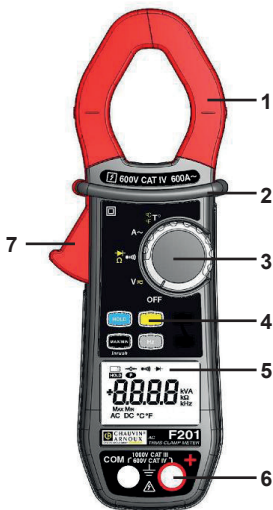

Suchen Sie mit dem Namen Ihres Geräts und wählen Sie die entsprechende Seite aus. Die Betriebsanleitung befindet sich auf der rechten Seite. Nun können Sie die Betriebsanleitung herunterladen.

2. GERÄTEVORSTELLUNG





Nr.	Bezeichnung
1	Zangenbacken mit Zentriermarken (siehe Anschlusshinweise)
2	Fingerschutz-Wulst
3	Drehschalter
4	Funktionstasten
5	Anzeige
6	Anschluss-Buchsen
7	Öffnungstaste

2.1. DREHSCHALTER

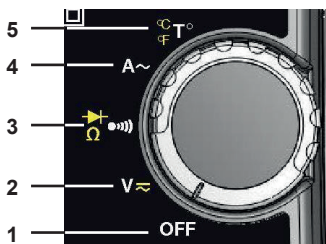
Der Drehschalter hat fünf Stellungen: OFF für Aus und die Stellungen    , für die vier Messfunktionen. Das Einschalten einer Messfunktion wird vom Gerät durch ein Tonsignal bestätigt. Die einzelnen Messfunktionen sind in der Tabelle unten beschrieben.



Nr.	Messfunktion
1	OFF – Abschalten der Vielfachmesszange
2	Spannungsmessung (V) AC, DC
3	Durchgangsprüfung  Widerstandsmessung Ω Diodentest 
4	Strommessung (A) AC
5	Temperaturmessung (°C/°F)

2.2. FUNKTIONSTASTEN

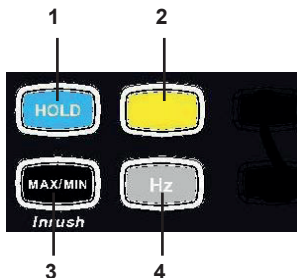

Nr.	Funktion
1	HOLD - der aktuelle Wert wird in der Anzeige gespeichert Kompensation der Messleitungswiderstände in den Funktionen Widerstandsmessung und Durchgangsprüfung
2	Umschalten der Messart (AC, DC)
3	MAX-/MIN-Funktion ein- bzw. ausschalten INRUSH-Funktion bei Strommessung ein- bzw. ausschalten
4	Frequenzmessung (Hz)

2.4. ANSCHLUSSBUCHSEN

Die Anschlussbuchsen sind wie folgt zu benutzen :

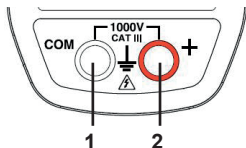

Nr.	Funktion
1	COM -Anschluss (kalter Messpunkt, Minuspol)
2	+ Anschluss (heißer Messpunkt, Pluspol)

3. BATTERIEN EINLEGEN

Setzen Sie die mit dem Gerät gelieferten Batterie wie folgt in die Vielfachmesszange ein :

- Öffnen Sie mit einem Schraubendreher den Batteriefachdeckel (Nr. 1) auf der Rückseite der Messzange;
- Setzen Sie die 9V-Batterie (Nr. 2) in das Batteriefach ein und achten Sie dabei auf die richtige Polarität;
- Setzen Sie den Deckel wieder auf und verschließen Sie ihn mit der Schraube.

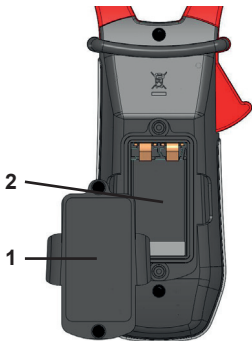

Avete appena acquistato **un multimetro a pinza F201** e vi ringraziamo della vostra fiducia.

Per ottenere dal vostro apparecchio le migliori prestazioni :

- **Leggere** attentamente questo modo d'uso,
- **Rispettare** le precauzioni d'uso.



ATTENZIONE, rischio di PERICOLO! L'operatore deve consultare il presente manuale d'uso ogni volta che vedrà questo simbolo di pericolo.



Applicazione o rimozione su conduttori nudi con tensione pericolosa. Sensore di corrente di tipo A secondo la norma IEC/EN 61010-2-032.



Pila 9 V.



Strumento interamente protetto da un isolamento doppio o rinforzato.



La marcatura CE indica la conformità alla Direttiva europea Bassa Tensione 2014/35/UE, alla Direttiva Compatibilità Elettromagnetica 2014/30/UE e alla Direttiva sulla Limitazione delle Sostanze Pericolose RoHS 2011/65/UE e 2015/863/UE.



La pattumiera sbarrata significa che nell'Unione Europea, il prodotto è oggetto di smaltimento differenziato conformemente alla direttiva RAEE (Rifiuti di apparecchiature elettriche ed elettroniche) 2012/19/EU. Questo materiale non va trattato come rifiuto domestico.



AC – Corrente alternata.



AC e DC – Corrente alternata e continua.



Terra.



ATTENZIONE, rischio di folgorazione. La tensione applicata sui pezzi contrassegnati da questo simbolo può essere pericolosa.

PRECAUZIONI D'USO

Questo strumento è conforme alle norme di sicurezza IEC/EN 61010-2-032 per tensioni di 1000V in categoria III o 600V in categoria IV ad un'altitudine inferiore a 2000 metri e all'interno, con un grado d'inquinamento pari a 2 (massimo).

Il mancato rispetto delle consegne di sicurezza può causare un rischio di shock elettrico, incendio, esplosione, distruzione dello strumento e degli impianti.

- L'operatore e/o l'autorità responsabile deve leggere attentamente e assimilare le varie precauzioni d'uso.
- Se utilizzate lo strumento in maniera non conforme alle specifiche, la protezione che dovrebbe fornire potrà venire compromessa, mettendovi allora in pericolo.
- Non utilizzate lo strumento in atmosfera esplosiva o in presenza di gas o di fumi infiammabili.
- Non utilizzate lo strumento su reti di tensione o categorie superiori a quelle menzionate.
- Rispettate le tensioni e intensità massime assegnate fra i morsetti e rispetto alla terra.
- Non utilizzate lo strumento se vi sembra danneggiato, incompleto o chiuso male.
- Prima di ogni utilizzo, verificate che gli isolanti dei cordoni, le scatole e gli accessori siano in buone condizioni. Ogni elemento il cui isolante è deteriorato (seppure parzialmente) va isolato per opportuna riparazione oppure eliminato (scaricato).
- Utilizzate cordoni e accessori di tensioni e di categorie uguali (almeno) a quelle dello strumento. In caso contrario, un accessorio di categoria inferiore riduce la categoria dell'insieme Pinza + accessorio a quella dell'accessorio.
- Rispettate le condizioni ambientali d'utilizzo.
- Non modificate lo strumento e non sostituite i componenti con altri equivalenti. Occorre affidare le riparazioni o le regolazioni a personale competente e autorizzato.
- Sostituite la pila non appena appare il simbolo  sul display. Disinserite tutti i cavi prima di aprire lo sportello d'accesso a la pila.
- Utilizzate protezioni individuali di sicurezza quando le condizioni lo richiedono.
- Non avvicinate le mani ai morsetti non utilizzati dello strumento.
- Durante la manipolazione delle punte di contatto, delle pinze a cocodrillo e pinze amperometriche, non mettete le dita oltre la guardia fisica.
- Per ragioni di sicurezza e per evitare sovraccarichi ripetuti sugli ingressi dello strumento, si consiglia di effettuare le operazioni di configurazione solo in assenza di collegamento a tensioni pericolose.

Definizione delle categorie di misura

- **CAT II** : Circuiti direttamente collegati all'impianto a bassa tensione.
Esempio: alimentazione d'apparecchi elettrodomestici e d'attrezzatura portatile.
- **CAT III** : Circuiti d'alimentazione nell'impianto dell'edificio.
Esempio: tabella di distribuzione, disgiuntori, macchine o apparecchi industriali fissi.
- **CAT IV** : Circuiti sorgente dell'impianto a bassa tensione dell'edificio.
Esempio: arrivo d'energia, contatori e dispositivi di protezione.

1. MANUALE D'USO

Appuntamento sul nostro sito Internet per scaricare il manuale d'uso del vostro strumento:
www.chauvin-arnoux.com





Effettuate una ricerca con il nome del vostro strumento. Una volta trovato lo strumento, andate sulla pagina corrispondente. Il manuale d'uso si trova sulla destra. Scaricatelo.

2. PRESENTAZIONE



Rif.	Descrizione
1	Ganasce con riferimenti di centratura (consultare i principi d'allacciamento)
2	Guardia fisica
3	Commutatore
4	Tasti di funzione
5	Display
6	Morsetti
7	Grilletto

2.1. IL COMMUTATORE

Il commutatore possiede cinque posizioni. Per accedere alle funzioni    , posizionate il commutatore sulla funzione selezionata. Ogni posizione è convalidata da un segnale sonoro. Le funzioni sono descritte nella seguente tabella.

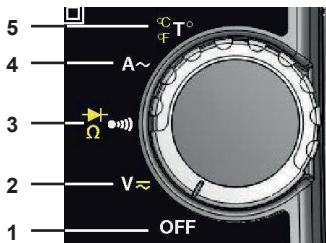

Rif.	Funzione
1	Modo OFF - Arresto del multimetro a pinza
2	Misura di tensione (V) AC, DC
3	Test di continuità  Misura di resistenza Ω Test diodo 
4	Misura d'intensità (A) AC
5	Misura di temperatura ($^{\circ}\text{C}/^{\circ}\text{F}$)

2.2. I TASTI DELLA TASTIERA

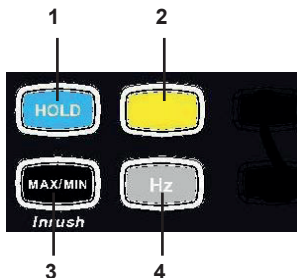

Rif.	Funzione
1	Memorizzazione dei valori, bloccaggio della visualizzazione Compensazione della resistenza dei cavi in funzione continuità e ohmmetro
2	Selezione del tipo di misure (AC, DC)
3	Attivazione o disattivazione del modo MAX/MIN Attivazione o disattivazione del modo INRUSH in A
4	Misure di frequenza (Hz)

2.3. IL DISPLAY

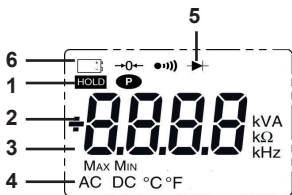

Rif.	Funzione
1	Visualizzazione dei modi selezionati (tasti)
2	Visualizzazione del valore e delle unità di misura
3	Visualizzazione dei modi MAX/MIN
4	Natura della misura (alternata o continua)
5	Visualizzazione dei modi selezionati (commutatore)
6	Indicazione di pila scarica

Symbols	Descrizione
AC	Corrente o tensione alternata
DC	Tensione continua
HOLD	Memorizzazione dei valori e mantenimento della visualizzazione
Max	Valore RMS massimo
Min	Valore RMS minimo
V	Volt
Hz	Hertz
A	Ampere
Ω	Ohm
m	Prefisso milli-
k	Prefisso kilo-
→0←	Compensazione della resistenza dei cavi
●)))	Test di continuità
▶	Test diodo
P	Visualizzazione Permanente (arresto automatico disattivato)
	Indicatore di pila scarica

Il simbolo O.L (Over Load) si visualizza quando la capacità di visualizzazione è superata.

2.4. I MORSETTI

I morsetti si utilizzano come segue :

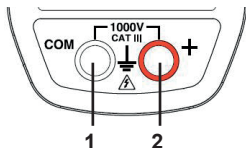

Rif.	Funzione
1	Morsetto punto freddo (COM)
2	Morsetto punto caldo (+)

3. INSERIMENTO DELLE PILE

La pila fornite con lo strumento vanno posizionate come segue :

- Mediante un cacciavite, svitate la vite dello sportello (rif. 1) posto nella parete posteriore e apritelo;
- Posizionate la pila nel loro alloggiamento (rif. 2) rispettando la polarità;
- Richiudete lo sportello e riavvitatelo all'alloggiamento.

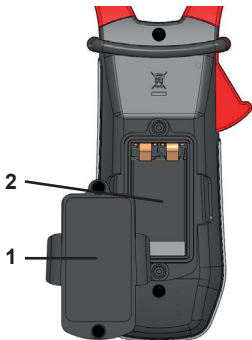

Usted acaba de adquirir una **pinza multimétrica F201** y le agradecemos la confianza que ha depositado en nosotros.

Para conseguir las mejores prestaciones de su instrumento :

- **lea** detenidamente este manual de instrucciones,
- **respete** las precauciones de uso.



¡ATENCIÓN, riesgo de PELIGRO! El operador debe consultar el presente manual de instrucciones cada vez que aparece este símbolo de peligro.



Aplicación o retirada autorizadas en los conductores desnudos bajo tensión peligrosa. Sensor de corriente de tipo A según IEC/EN 61010-2-032.



Pila 9 V.



Aislamiento doble o aislamiento reforzado.



El marcado CE indica el cumplimiento de la Directiva Europea sobre Baja Tensión 2014/35/UE, la Directiva sobre Compatibilidad Electromagnética 2014/30/UE y la Directiva sobre Restricciones a la utilización de determinadas Sustancias Peligrosas RoHS 2011/65/UE y 2015/863/UE.



El contenedor de basura tachado significa que, en la Unión Europea, el producto deberá ser objeto de una recogida selectiva de conformidad con la directiva RAEE 2012/19/EU. Este equipo no se debe tratar como un residuo doméstico.



AC – Corriente alterna.



AC y DC – Corriente alterna o continua.



Tierra.



ATENCIÓN, existe riesgo de descarga eléctrica. La tensión aplicada en las piezas marcadas con este símbolo puede ser peligrosa.

PRECAUCIONES DE USO

Este instrumento cumple con las normas de seguridad IEC/EN 61010-2-032 para tensiones de 1000 V en categoría III o de 600 V en categoría IV a una altitud inferior a 2.000 m y en interiores, con un grado de contaminación igual a 2 como máximo.

El incumplimiento de las instrucciones de seguridad puede ocasionar un riesgo de descarga eléctrica, fuego, explosión, destrucción del instrumento e instalaciones.

- El operador y/o la autoridad responsable debe leer detenidamente y entender correctamente las distintas precauciones de uso.
- Si utiliza este instrumento de una forma no especificada, la protección que garantiza puede verse alterada, poniéndose usted por lo tanto en peligro.
- No utilice el instrumento en atmósfera explosiva o en presencia de gas o vapores inflamables.
- No utilice el instrumento en redes de tensiones o categorías superiores a las mencionadas.
- Respete las tensiones e intensidades máximas asignadas entre bornes y con respecto a la tierra.
- No utilice el instrumento si parece estar dañado, incompleto o mal cerrado.
- Antes de cada uso, compruebe que los aislamientos de los cables, carcasa y accesorios estén en perfecto estado. Todo elemento cuyo aislante está dañado (aunque parcialmente) debe apartarse para repararlo o para desecharlo.
- Utilice cables y accesorios de tensiones y categorías al menos iguales a las del instrumento. En el caso contrario, un accesorio de categoría inferior reduce la categoría del conjunto pinza + accesorio a la del accesorio.
- Respete las condiciones medioambientales de uso.
- No modifique el instrumento y no sustituya componentes por otros equivalentes. Las reparaciones o ajustes deben realizarlos un personal competente autorizado.
- Cambie la pila en cuanto aparezca el símbolo  en la pantalla. Desenchufe todos los cables antes de abrir la tapa de acceso a la pila.
- Utilice protecciones individuales de seguridad cuando las condiciones lo exijan.
- No mantenga las manos cerca de los bornes no utilizados del instrumento.
- Al manejar puntas de prueba, pinzas cocodrilo y pinzas amperimétricas, mantenga los dedos detrás de la protección.
- Como medida de seguridad y para evitar sobrecargas sucesivas en las entradas del instrumento, se recomienda realizar las operaciones de configuración únicamente cuando no está conectado a tensiones peligrosas.

Definición de las categorías de medida

- **CAT II** : Circuitos directamente conectados a la instalación de baja tensión.
Ejemplo: alimentación de aparatos electrodomésticos y de herramientas portátiles.
- **CAT III** : Circuitos de alimentación en la instalación del edificio.
Ejemplo: cuadro de distribución, disyuntores, máquinas o aparatos industriales fijos.
- **CAT IV** : Circuitos fuente de la instalación de baja tensión del edificio.
Ejemplo: entradas de energía, contadores y dispositivos de protección.

1. MANUAL DE INSTRUCCIONES

Visite nuestro sitio web para descargar el manual de instrucciones de su instrumento:
www.chauvin-arnoux.com

Realice una búsqueda con el nombre de su instrumento. Una vez encontrado el instrumento, vaya a su página. El manual de instrucciones se encuentra a la derecha. Descárguelo.

2. PRESENTACIÓN

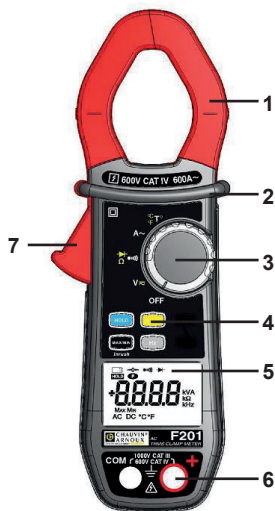

N°	Descripción
1	Mordazas con indicación de centrado (véanse los principios de conexión)
2	Protección
3	Conmutador
4	Teclas de función
5	Pantalla
6	Bornes
7	Gatillo

2.1. EL CONMUTADOR

El conmutador consta de cinco posiciones. Para acceder a las funciones $V \sim$, Ω , $A \sim$, $\text{°C}^{\circ}\text{F}$, posicione el conmutador en la función elegida. Se valida cada posición con una señal acústica. Las funciones están descritas en la tabla a continuación.

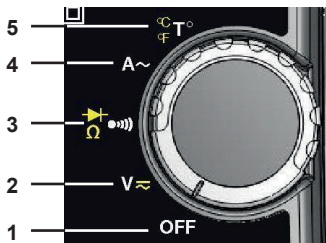

Nº	Función
1	Modo OFF – Apagado de la pinza multimétrica
2	Medida de tensión (V) AC, DC
3	Prueba de continuidad (sonido)) Medida de resistencia Ω Prueba de diodo $\blacktriangleright $
4	Medida de intensidad (A) AC
5	Medida de temperatura ($^{\circ}\text{C}/^{\circ}\text{F}$)

2.2. LAS TECLAS DEL TECLADO

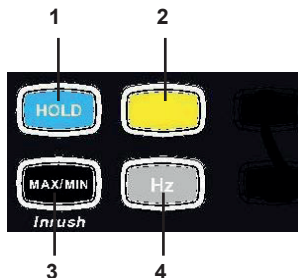

Nº	Función
1	Memorización de los valores, bloqueo de la visualización Compensación de la resistencia de los cables para la función de continuidad y ohmímetro
2	Selección del tipo de medida (AC o DC)
3	Activación o desactivación del modo MÁX./MÍN. Activación o desactivación del modo INRUSH en A
4	Medidas de frecuencia (Hz)

2.3. LA PANTALLA

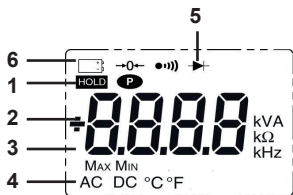

N°	Función
1	Visualización de los modos seleccionados (teclas)
2	Visualización de los valores y de las unidades de medida
3	Visualización de los modos MÁX./MÍN.
4	Naturaleza de la medida (alterna o continua)
5	Visualización de los modos seleccionados (conmutador)
6	Indicador de pila gastada

Símbolos	Descripción
AC	Corriente o tensión alterna
DC	Tensión continua
HOLD	Memorización de los valores y congelación de la visualización
Max	Valor RMS máximo
Min	Valor RMS mínimo
V	Voltio
Hz	Hertz
A	Amperio
Ω	Ohmio
m	Prefijo mili-
k	Prefijo kilo-
→0←	Compensación de la resistencia de los cables
●)))	Prueba de continuidad
▶	Prueba de diodo
P	Visualización permanente (auto apagado desactivado)
	Indicador de pila gastada

El símbolo O.L. (Over Load) aparece en pantalla cuando se rebasa la capacidad de visualización.

2.4. LOS BORNES

Los bornes se utilizan de la siguiente forma:

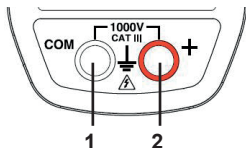

Nº	Función
1	Borne punto frío (COM)
2	Borne punto caliente (+)

3. COLOCACIÓN DE LAS PILAS

Coloque la pila suministrada con el instrumento como se indica a continuación :

- Con un destornillador, desatornille el tornillo de la tapa (nº 1) situada en la parte posterior de la carcasa y abra la tapa;
- Inserte la pila en su alojamiento (nº 2) respetando la polaridad;
- Vuelva a colocar la tapa y atorníllela a la carcasa.

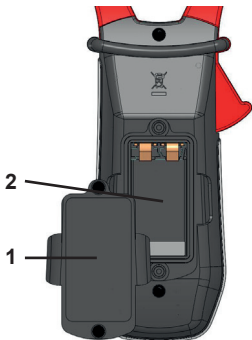

U heeft zojuist een **multimeter tang F201** gekocht en wij danken u voor uw vertrouwen.

Voor een zo goed mogelijk gebruik van dit apparaat dient u:

- deze gebruikshandleiding aandachtig **door te lezen**,
- de voorzorgen bij gebruik **in acht te nemen**.



LET OP, mogelijk GEVAAR! De bediener moet deze handleiding iedere keer raadplegen wanneer hij dit waarschuwingssymbool tegenkomt.



Toepassing of verwijdering toegestaan bij gestripte aders onder gevaarlijke spanning. Stroomsensor type A volgens IEC/EN 61010-2-032.



Batterij 9 V.



Dubbele of versterkte isolatie.



De CE-markering geeft aan dat dit product voldoet aan de Europese Laagspanningsrichtlijn 2014/35/EU, aan de Richtlijn Elektromagnetische Compatibiliteit 2014/30/EU en aan de RoHS-richtlijnen 2011/65/EU en 2015/863/EU inzake de beperking van gevaarlijke stoffen.



De doorgekruiste vuilnisbak betekent dat in de Europese Unie het product als gescheiden afval wordt ingezameld volgens de AEEA-richtlijn 2012/19/EU: dit materiaal dient niet als huishoudelijk afval verwerkt te worden.



AC – Wisselstroom.



AC en DC – Wissel- en gelijkstroom.



Aarde.



LET OP, elektrocutiegevaar. De op de met dit symbool gemarkeerde onderdelen toegepaste spanning kan gevaarlijk zijn.

VOORZORGEN BIJ GEBRUIK

Dit apparaat voldoet aan de veiligheidsnormen IEC/EN 61010-2-032 voor spanningen van 1.000 V in de categorie III of 600 V in de categorie IV bij een hoogte van minder dan 2.000 m en binnenshuis, met een verontreinigingsgraad van maximaal 2.

Wanneer de veiligheidsinstructies niet in acht genomen worden, bestaat het risico van elektrische schokken, brand, ontploffing en onherstelbare beschadiging aan het apparaat en de installaties.

- De Bediener en/of de aansprakelijke Autoriteit moet de verschillende gebruiksaanwijzingen aandachtig doorlezen en goed begrepen hebben.
- Indien u dit instrument gebruikt op een wijze die niet aangegeven is, kan de bescherming die dit garandeert in het geding komen, waardoor gevaarlijke situaties voor u kunnen ontstaan.
- Gebruik het apparaat niet in een explosiegevaarlijke omgeving of in aanwezigheid van gassen of brandbare rookgassen.
- Gebruik het apparaat niet op netten met een hogere spanning of categorie als aangegeven.
- Neem de maximaal toegestane spanningen en stroomsterktes tussen de klemmen en ten opzichte van de aarde in acht.
- Gebruik het apparaat niet indien dit beschadigd, onvolledig of slecht gesloten lijkt te zijn.
- Controleer voor ieder gebruik de goede staat van het isolatiemateriaal van de snoeren, het kastje en de accessoires. Elementen waarvan de isolatie beschadigd (ook slechts gedeeltelijk) is, moeten gerepareerd of weggegooid worden.
- Gebruik snoeren en accessoires waarvan de spanning en de categorie minstens gelijk zijn aan die van het apparaat. Als dit niet het geval is, dan zal een accessoire van een lagere categorie de categorie van de combinatie Tang + accessoire verlagen tot die van het accessoire.
- Neem de omgevingsvoorwaarden voor het gebruik in acht:
- Wijzig het apparaat niet en vervang de componenten niet door andere. Reparaties of aanpassingen moeten uitgevoerd worden door hiertoe bevoegd en vakbekwaam personeel.
- Vervang de batterij zodra het symbool  op de display verschijnt. Maak alle snoeren los alvorens het klepje van het batterijklepje te openen.
- Gebruik persoonlijke beschermingsmiddelen wanneer de omstandigheden dit vereisen.
- Houd uw handen uit de buurt van de niet gebruikte klemmen van het apparaat.
- Plaats tijdens het werken met de meetpennen, de krokodillenklemmen en de ampèretangen uw vingers niet boven de veiligheidsring.
- Uit veiligheidsoverwegingen en om herhaaldelijke overbelasting op de ingangen van het apparaat te voorkomen, is het aan te raden de configuraties slechts uit te voeren wanneer het niet op gevaarlijke spanningen is aangesloten.

Definitie van de meetcategorieën

- **CAT II** : Rechtstreeks op de installatie met laagspanning aangesloten kringen.
Voorbeeld: stroomvoorziening van huishoudelijke apparatuur en portable gereedschap.
- **CAT III** : Voedingskringen in de installatie van het gebouw.
Voorbeeld: verdeelkast, stroomonderbrekers, vaste industriële machines of apparatuur.
- **CAT IV** : Bronkringen van de installatie met laagspanning in het gebouw.
Voorbeeld: Binnenkomende energie, tellers en beveiligingsvoorzieningen.

1. GEBRUIKSHANDLEIDING

Ga naar onze website om de gebruikshandleiding van uw apparaat te downloaden:
www.chauvin-arnoux.com/COM/CA/doc/Gebruikshandleiding_F201.pdf





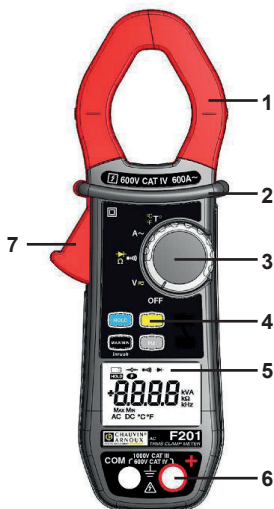

2. PRESENTATIE





Nr.	Benaming
1	Klauwen met merktekens voor centrering (zie de aansluitprincipes)
2	Veiligheidsring
3	Schakelaar
4	Functietoetsen
5	Display
6	Klemmen
7	Trekker

2.1. DE SCHAKELAAR

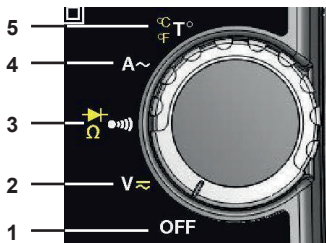
De schakelaar heeft vijf standen. Zet voor toegang tot de functies , , , , de schakelaar op de gekozen functie. Iedere positie wordt gevalideerd door een geluidssignaal. De functies staan beschreven in onderstaande tabel.



Nr.	Functie
1	Stand OFF – Uitstand van de multimetertang
2	Spanningsmeting (V) AC, DC
3	Continuïteitstest  Meting weerstand Ω Diodetest 
4	Meting stroomsterkte (A)
5	Temperatuurmeting ($^{\circ}\text{C}/^{\circ}\text{F}$)

2.2. DE TOETSEN VAN HET TOETSENBORD

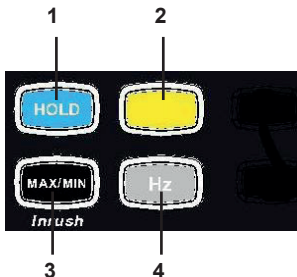

Nr.	Functie
1	Opslag van de waarden in het geheugen, blokkering van de weergave Compensatie van de weerstand van de snoeren bij continuïteitsfunctie en ohmmeter
2	Selectie van het type metingen (AC, DC)
3	In- of uitschakeling van de MAX/MIN stand In- of uitschakeling van de INRUSH-modus in A
4	Frequentiemetingen (Hz)

2.3. DE DISPLAY

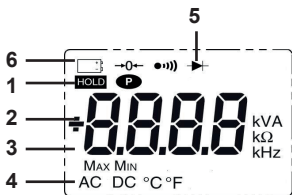

Nr.	Functie
1	Weergave van de geselecteerde modi (toetsen)
2	Weergave van de waarde en de meeteenheden
3	Weergave van de MAX/MIN standen
4	Aard van de meting (wissel- of gelijkspanning)
5	Weergave van de geselecteerde standen (schakelaar)
6	Aanduiding lege batterij

Symbolen	Benaming
AC	Wissel (-stroom of -spanning)
DC	Gelijkspanning
HOLD	Opslag van de waarden in het geheugen en instandhouding van de weergave
Max	Maximale RMS-waarde
Min	Minimale RMS-waarde
V	Volt
Hz	Hertz
A	Ampère
Ω	Ohm
m	Voorvoegsel milli-
k	Voorvoegsel kilo-
→0←	Compensatie van de weerstand van de snoeren
●)))	Continuïteitstest
▶	Diodetest
P	Permanente weergave (automatische uitschakeling gedeactiveerd)
	Indicator lege batterijen

Het symbol O.L (Over Load) wordt weergegeven wanneer de weergavecapaciteit overschreden wordt.

2.4. DE KLEMMEN

De klemmen worden als volgt gebruikt:

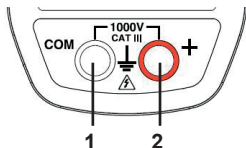

Nr.	Functie
1	Klem koud punt (COM)
2	Klem warm punt (+)

3. HET PLAATSEN VAN DE BATTERIJEN

Plaats de met het apparaat meegeleverde batterij als volgt:

- Draai met behulp van een schroevendraaier de schroef van het luikje (nr.1) aan de achterzijde van het kastje los en open het luikje;
- Plaats de batterij in zijn zitting (nr.2) en denk daarbij aan de juiste polariteit;
- Sluit het luikje en schroef het weer vast op het kastje.

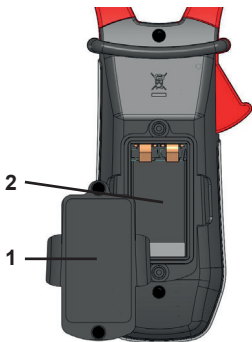

Zakupili Państwo **cęgowy miernik uniwersalny F201**, dziękujemy za okazane nam zaufanie.

Aby zapewnić jak najskuteczniejsze wykorzystanie urządzenia:

- **prosimy** uważnie przeczytać instrukcję obsługi,
- **należy przestrzegać** zaleceń dotyczących obsługi.



UWAGA, NIEBEZPIECZEŃSTWO! Użytkownik musi skorzystać z niniejszej instrukcji za każdym razem, gdy napotka ten symbol niebezpieczeństwa.



Zakładanie i zdejmowanie są dozwolone na przewodnikach niez izolowanych z niebezpiecznym napięciem. Czujnik prądowy typu A zgodnie z IEC/EN 61010-2-032



Bateria 9 V.



Podwójna izolacja lub izolacja wzmocniona.



Znak CE oznacza zgodność z europejską dyrektywą niskonapięciową 2014/35/UE, dyrektywą EMC 2014/30/UE oraz dyrektywa w sprawie ograniczenia stosowania niektórych niebezpiecznych substancji RoHS 2011/65/UE i 2015/863/UE.



Znak przekreślonego kosza oznacza, że w Unii Europejskiej, produkt ten podlega zbiorcze selektywnej zgodnie z dyrektywą WEEE 2012/19/EU: nie należy usuwać go razem z odpadami gospodarczymi.



AC – Prąd zmienny.



AC i DC – Prąd zmienny i stały.



Uziemienie.



UWAGA, ryzyko porażenia prądem elektrycznym. Napięcie w częściach oznaczonych tym symbolem może być niebezpieczne.

ŚRODKI OSTROŻNOŚĆ

To urządzenie jest zgodne z normami bezpieczeństwa IEC/EN 61010-2-032 dla napięć 1000 V kategorii III lub 600 V kategorii IV dla wysokości 2000 m w pomieszczeniach o stopniu zanieczyszczenia równym 2.

Nieprzestrzeganie zaleceń bezpieczeństwa może prowadzić do ryzyka porażenia prądem, pożaru, wybuchu, zniszczenia urządzenia i instalacji.

- Operator i/lub jego przełożony musi uważnie przeczytać i prawidłowo zrozumieć zalecenia dotyczące obsługi.
- W przypadku użycia przyrządu niezgodnie z jego przeznaczeniem, istnieje ryzyko, że ochrona jaką zapewnia nie będzie całkowita, co może w konsekwencji prowadzić do powstania niebezpiecznej sytuacji.
- Nie używać urządzenia w atmosferach zagrożonych wybuchem lub w obecności gazów lub spalin łatwopalnych.
- Nie używać urządzenia w sieciach o napięciach lub kategorii wyższych niż wymienione.
- Przestrzegać napięć i natężeń maksymalnych między stykami i dla uziemienia.
- Nie używać urządzenia, jeżeli ma ślady uszkodzenia, nie jest kompletne lub nieprawidłowo zamknięte.
- Przed każdym użyciem, należy sprawdzić stan izolacji przewodów, obudowy i akcesoriów. Każdy element, którego izolacja jest uszkodzona (nawet częściowo) należy oznakować i wycofać z eksploatacji.
- Używać przewodów i akcesoriów o napięciach i kategorii przynajmniej równych wartościom podanym dla urządzenia. W przeciwnym wypadku, akcesorium o kategorii niższej obniża kategorię zespołu zacisk + akcesorium do kategorii akcesorium.
- Należy przestrzegać warunków środowiskowych eksploatacji.
- Nie modyfikować urządzenia i nie wymieniać podzespołów na ich odpowiedniki. Naprawy i regulacje może wykonywać wyłącznie autoryzowany i kompetentny personel.
- Wymieniać baterię po pojawieniu się symbolu  na wyświetlaczu. Odłączyć wszystkie przewody przed otwarciem pokrywy zasobnika baterii.
- Należy używać indywidualnych środków ochrony, gdy wymagają tego warunki.
- Nie należy umieszczać rąk w pobliżu nieużywanych styków urządzenia.
- W czasie używania końcówek pomiarowych, zacisków krokodylkowych i amperomierza cęgowego nie należy przesuwac palców poza osłonę zabezpieczającą.
- Ze względu na bezpieczeństwo i aby zapobiegać powtarzającym się przeciążeniom na wejściach urządzenia, czynności związane z konfiguracją, należy wykonywać na urządzeniu odłączonym od niebezpiecznego napięcia.

Definicja kategorii pomiarowej

- **KAT II** : Obwody bezpośrednio podłączone do instalacji niskonapięciowej.
Przykład: zasilanie urządzeń AGD i narzędzi ręcznych.
- **KAT III** : Obwody zasilające w instalacjach budynków.
Przykład: tablica rozdzielcza, wyłączniki, stacjonarne maszyny lub urządzenia przemysłowe.
- **KAT IV** : Obwody źródłowe zasilania niskonapięciowego budynków.
Przykład: doprowadzenie energii, liczniki i urządzenia zabezpieczające.

1. INSTRUKCJA OBSŁUGI

Odwiedź naszą stronę internetową, aby pobrać instrukcję obsługi urządzenia:
www.chauvin-arnoux.com/COM/CA/doc/Instrukcja_obsługi_F201.pdf





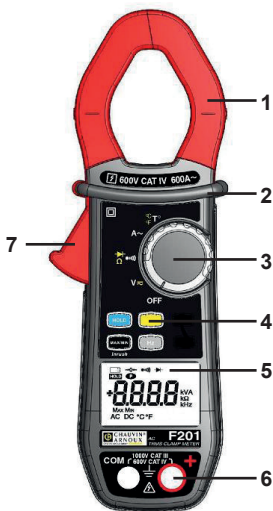

2. PREZENTACJA





Ozn.	Opis
1	Szczęki z oznaczeniami środkującymi (patrz zasady podłączenia)
2	Oslona
3	Przełącznik
4	Przyciski funkcji
5	Wyświetlacz
6	Styki
7	Spust

2.1. PRZEŁĄCZNIK

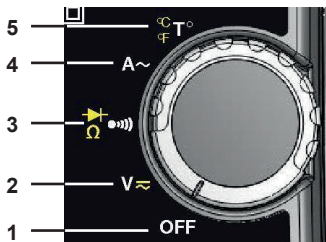
Przełącznik ma pięć pozycji. Aby przejść do funkcji , , , , należy ustawić przełącznik na wybranej funkcji. Każde położenie jest sygnalizowane dźwiękiem. Funkcje opisano w tabeli poniżej.



Ozn.	Funkcja
1	Tryb WYŁ. – Wyłączenie cęgowego miernika uniwersalnego
2	Pomiar napięć (V) AC, DC
3	Test ciągłości  Pomiar oporu Ω Test diod 
4	Pomiar natężenia (A) AC
5	Pomiar temperatury ($^{\circ}\text{C}/^{\circ}\text{F}$)

2.2. PRZYCISKI KLAWIATURY

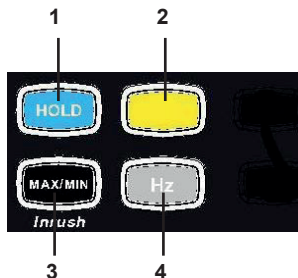

Ozn.	Funkcja
1	Pamięć wartości, blokada wyświetlania Kompensacja oporu przewodów dla funkcji ciągłości i omomierza
2	Wybór typu pomiaru (AC, DC)
3	Włączanie lub wyłączenie trybu MAX/MIN Włączanie lub wyłączenie trybu INRUSH w A
4	Pomiar częstotliwości (Hz)

2.3. WYŚWIETLACZ

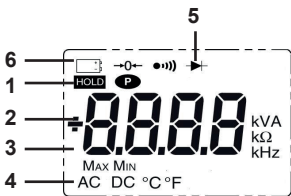

Ozn.	Funkcja
1	Wyświetlanie wybranego trybu (przyciski)
2	Wyświetlanie wartości i jednostek pomiaru
3	Wyświetlanie trybów MAX/MIN
4	Rodzaj pomiaru (przemienne lub stały)
5	Wyświetlanie wybranego trybu (przełącznik)
6	Wskazanie zużycia baterii

Symbol	Opis
AC	Przemienne (natężenie lub napięcie)
DC	Napięcie stałe
HOLD	Zapis w pamięci wartości i podtrzymanie wskazania
Max	Wartość RMS maksymalna
Min	Wartość RMS minimalna
V	Wolt
Hz	Hertz
A	Amper
Ω	Om
m	Prefiks mili-
k	Prefiks kilo-
↔	Kompensacja oporu przewodów
●)))	Test ciągłości
▶	Test diod
P	Wyświetlanie stałe (wyłącznik automatyczny wyłączony)
⊞	Wskaźnik zużycia baterii

Symbol O.L (Over load - przeciążenie) wyświetla się, gdy przekroczono zakres wyświetlania.

2.4. STYKI

Styki są używane następująco:

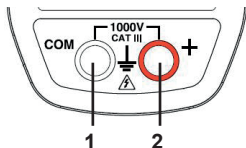

Ozn.	Funkcja
1	Styk zimny (COM)
2	Styk gorący (+)

3. MONTAŻ BATERII

Zamontować baterię dostarczoną z urządzeniem w następujący sposób:

- Za pomocą wkrętaka, odkręcić śrubę pokrywy (ozn. 1) z tyłu obudowy i otworzyć pokrywę;
- Włożyć baterię do zasobnika (ozn. 2) zgodnie z biegunowością;
- Zamknąć pokrywę i przykręcić do obudowy.

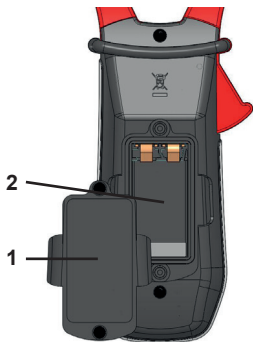

Ați achiziționat un **clește multimetru F201**, iar noi vă mulțumim pentru încrederea acordată.

Pentru a utiliza la maximum aparatul dvs.:

- **citiți** cu atenție aceste instrucțiuni de utilizare,
- **respectați** precauțiile privind utilizarea.



ATENȚIE, PERICOL! Operatorul trebuie să consulte instrucțiunile prezente de fiecare dată când întâlnește acest simbol de pericol.



Aplicare sau retragere autorizată pentru conductorii neizolați aflați sub tensiune periculoasă. Senzor de curent tip A conform IEC/EN 61010-2-032.



Baterie de 9 V.



Izolație dublă sau consolidată.



Marcajul CE indică conformitatea cu directivele europene privind „Tensiunea joasă”, „Compatibilitatea electromagnetică” și „Limitarea substanțelor periculoase RoHS” (2014/35/UE, 2014/30/UE, 2011/65/UE și 2015/863/UE).



Coșul de gunoi barat arată că, în cadrul Uniunii Europene, produsul face obiectul unei colectări selective, conform directivei DEEE 2012/19/EU: acest aparat nu trebuie tratat ca deșeu menajer.



C.a. – Curent alternativ.



C.a. și c.c. – Curent alternativ și continuu.



Împământare.



ATENȚIE, risc de electrocutare. Tensiunea aplicată pe piesele marcate cu acest simbol poate fi periculoasă.

PRECAUȚII PRIVIND UTILIZAREA

Acest aparat este conform standardelor de siguranță IEC/EN 61010-2-032 pentru tensiuni de 1.000 V în categoria a III-a sau 600 V în categoria a IV-a, la o altitudine sub 2.000 m și în interior, cu un grad de poluare de cel mult 2.

Nerespectarea recomandărilor privind siguranța poate atrage după sine riscuri de electrocutare, incendiu, explozie și distrugere a aparatului și instalațiilor.

- Operatorul și/sau autoritatea responsabilă trebuie să citească cu atenție și să înțeleagă bine diversele precauții privind utilizarea.
- Dacă folosiți acest instrument într-un mod care nu este specificat, protecția pe care o asigură poate fi compromisă și, prin urmare, sunteți pus în pericol.
- Nu utilizați aparatul în atmosfere explozive sau în prezența gazelor sau emisiilor inflamabile.
- Nu utilizați acest aparat în rețele de tensiuni sau de categorii superioare celor menționate.
- Respectați tensiunile și intensitățile maxime aplicate între borne și în raport cu pământul.
- Nu utilizați aparatul dacă pare deteriorat, incomplet sau închis necorespunzător.
- Înainte de fiecare utilizare, verificați ca izolația și cablurile, cutia și accesoriile să fie în stare bună. Orice element cu izolația deteriorată (chiar și parțial) trebuie reparat sau aruncat.
- Utilizați cabluri și accesorii de tensiuni și categorii cel puțin egale cu cele ale aparatului. În caz contrar, un accesoriu de categorie inferioară reduce ansamblul clește + accesoriu la categoria accesoriului respectiv.
- Respectați condițiile de utilizare privind mediul ambiant.
- Nu modificați aparatul și nici nu înlocuiți componentele cu altele echivalente. Reparațiile sau reglajele trebuie efectuate de personal competent agreat.
- Înlocuiți bateria la apariția simbolului  pe afișaj. Deconectați toate cablurile înainte de a deschide capacul de acces la baterie.
- Utilizați protecții individuale de siguranță atunci când condițiile impun aceasta.
- Nu țineți mâinile aproape de bornele nefolosite ale aparatului.
- În timpul manevrării sondelor de verificare, cleștilor crocodil și cleștilor ampermetrice, nu puneți degetele dincolo de apărătoarea fizică.
- Ca măsură de siguranță și pentru a evita suprasarcinile repetate pe intrările aparatului, se recomandă să nu efectuați operațiile de configurare decât în absența oricărei conectări la tensiuni periculoase.

Definirea categoriilor de măsurare

- **CAT II** : Circuite conectate direct la instalația de joasă tensiune.
Exemplu: alimentarea aparatelor electrocasnice și a utilajelor portabile.
- **CAT III** : Circuite de alimentare din instalația clădirii.
Exemplu: tabloul de distribuție, disjunctoarele, utilajele sau aparatele industriale fixe.
- **CAT IV** : Circuite sursă din instalația de joasă tensiune a clădirii.
Exemplu: intrările energiei, contoarele și dispozitivele de protecție.

1. INSTRUCȚIUNI DE UTILIZARE

Intrați pe site-ul nostru pentru a descărca instrucțiunile de utilizare ale aparatului dvs.:
www.chauvin-arnoux.com/COM/CA/doc/Instrucțiuni_de_utilizare_F201.pdf





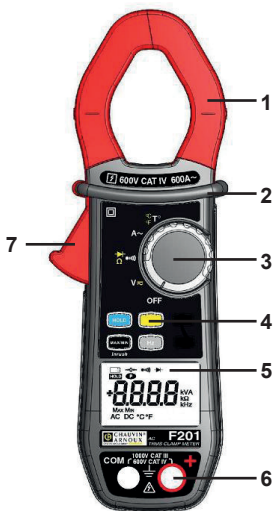

2. PREZENTARE





Poz.	Denumire
1	Fălci cu repere de centrare (vezi principiile de conectare)
2	Apărătoare fizică
3	Comutator
4	Taste cu funcții
5	Afișaj
6	Borne
7	Trăgaci

2.1. COMUTATORUL

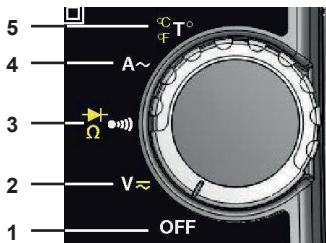
Comutatorul are cinci poziții. Pentru a accesa funcțiile , , , , poziționați comutatorul pe funcția aleasă. Fiecare poziție este confirmată de un semnal sonor. Funcțiile sunt descrise în tabelul de mai jos.



Poz.	Funcție
1	Modul OFF – Oprește cleștele multimetru
2	Măsurarea tensiunii (V) c.a., c.c.
3	Test de continuitate  Măsurarea rezistenței Ω Testare diodă 
4	Măsurarea intensității (A) c.a.
5	Măsurarea temperaturii ($^{\circ}\text{C}/^{\circ}\text{F}$)

2.2. TASTELE

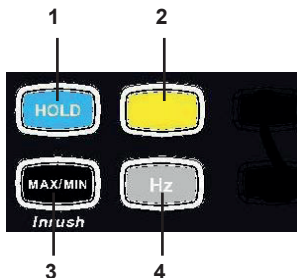

Poz.	Funcție
1	Stocarea valorilor, blocarea afișajului Compensarea rezistenței cablurilor în funcțiile de continuitate și ohmmetru
2	Selectarea tipului de măsurători (c.a., c.c.)
3	Activarea sau dezactivarea modului MAX/MIN Activarea sau dezactivarea modului INRUSH pentru A
4	Măsurători ale frecvenței (Hz)

2.3. AFIŞAJUL

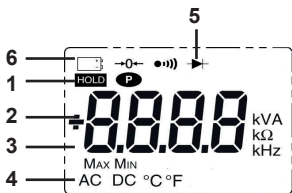

Poz.	Funcție
1	Afişarea modurilor selectate (taste)
2	Afişarea valorii și a unităților de măsură
3	Afişarea modurilor MAX/MIN
4	Natura măsurătorii (curent alternativ sau continuu)
5	Afişarea modurilor selectate (comutator)
6	Indicator de baterie descărcată

Simboluri	Denumire
AC	Alternativ (curent sau tensiune)
DC	Tensiune continuă
HOLD	Stocarea valorilor și menținerea afișajului
Max	Stocarea valorilor și menținerea afișajului
Min	Valoarea eficace minimă
V	Volți
Hz	Herți
A	Amperi
Ω	Ohmi
m	Prefix mili
k	Prefix kilo
→0←	Compensarea rezistenței cablurilor
●)))	Test de continuitate
▶	Testare diode
P	Afișaj permanent (oprirea automată dezactivată)
	Indicator de baterie descărcată

Simbolul O.L (Over load) este afișat atunci când este depășită capacitatea de afișare.

2.4. BORNELE

Bornele sunt utilizate după cum urmează:

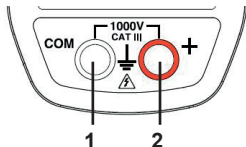

Poz.	Funcție
1	Bornă punct rece (COM)
2	Bornă punct cald (+)

3. MONTAREA BATERIILOR

Plasați bateria furnizată împreună cu aparatul după cum urmează:

- Cu ajutorul unei șurubelnițe, desfaceți șurubul capacului (poz. 1) situat în partea din spate a cutiei și deschideți capacul;
- Puneți bateria în locașul ei (poz. 2) respectând polaritatea;
- Închideți la loc capacul și înșurubați-l pe cutie.

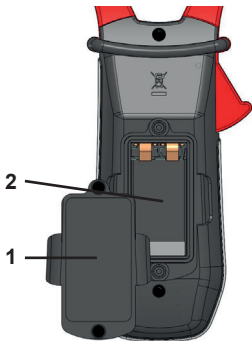

Právě jste si pořídili **klešťový multimetr F201** a my vám za nákup děkujeme.

Aby váš přístroj fungoval co nejlépe :

- **přečtete** si pozorně tuto příručku uživatele,
- **dodržujete** bezpečnostní opatření při jeho používání.



POZOR, NEBEZPEČÍ! Obsluha si musí přečíst tento návod pokaždé, když se setká s tímto symbolem nebezpečí.



Použití nebo sejmutí povoleno na vodičích pod nebezpečným napětím. Snímač proudu typu A podle IEC/EN 61010-2-032.



9V baterie.



Dvojitá nebo vyztužená izolace.



Značka CE označuje shodu s evropskou směrnicí pro nízkonapěťová zařízení 2014/35/EU, směrnicí pro elektromagnetickou kompatibilitu 2014/30/EU a směrnicí o omezení nebezpečných látek RoHS 2011/65/EU a 2015/863/EU.



Přeškrtnutá popelnice znamená, že v Evropské unii výrobek podléhá třídění odpadu v souladu se směrnicí WEEE 2012/19/EU: toto zařízení se nesmí likvidovat jako domovní odpad.



AC – střídavý proud.



AC a DC – střídavý a stejnosměrný proud.



Uzemnění.



VAROVÁNÍ, riziko zasažení elektrickým proudem. Napětí na součástech označených tímto symbolem může být nebezpečné.

BEZPEČNOSTNÍ OPATŘENÍ PŘI POUŽÍVÁNÍ

Toto zařízení vyhovuje bezpečnostním normám IEC/EN 61010-2-032 pro napětí 1000 V v kategorii III nebo 600 V v kategorii IV při nadmořské výšce do 2000 m, ve vnitřním prostředí se stupněm znečištění max. 2.

Účelem těchto bezpečnostních pokynů je zajistit bezpečnost osob a náležitý provoz zařízení. Jestliže měřicí přístroj není používán způsobem určeným v tomto technickém listu, může to být příčinou narušení ochrany zajišťované přístrojem.

- Obsluhující osoba a/nebo zodpovědná nadřízená osoba je povinna pečlivě si přečíst a jednoznačně pochopit všechna bezpečnostní opatření, která musí být přijímána při používání přístroje.
- Jestliže přístroj používáte jiným než určeným způsobem, může to narušit ochranu poskytovanou přístrojem, takže můžete být ohroženi.
- Přístroj nepoužívejte ve výbušném prostředí a v prostředí obsahujícím hořlavé plyny nebo kouř.
- Přístroj nepřipojujte k sítím, jejichž napětí nebo kategorie překračuje uvedené hodnoty, pro které je přístroj určen.
- Nepřekračujte maximální jmenovité napětí a proud mezi zdílkami a vzhledem k zemi.
- Přístroj nepoužívejte, pokud si nejste jisti tím, že je nepoškozený, úplný nebo řádně uzavřený.
- Před každým použitím zkontrolujte stav izolace vodičů, pouzdra a příslušenství. Jakýkoliv díl s (i částečně) poškozenou izolací musí být předán k opravě nebo vyřazen jako odpad.
- Používejte vodiče a příslušenství dimenzované na jmenovité napětí, jejichž kategorie je shodná přinejmenším s kategorií přístroje. V opačném případě příslušenství nižší kategorie snižuje kategorii kombinace klešťového multimetru a příslušenství na kategorii příslušenství.
- Při použití dodržujte podmínky okolního prostředí.
- Na přístroji neprovádějte úpravy a nevměňujte díly za „rovnocenné“. Opravy a seřízení směřj provádět jen kvalifikovaní a autorizovaní pracovníci.
- Baterii vyměňte, jakmile se na displeji objeví symbol . Před otevřením krytky přihrádky pro baterii odpojte všechny vodiče.
- Jestliže to podmínky vyžadují, používejte osobní ochranné prostředky.
- Ruce a oděv udržujte v bezpečné vzdálenosti od nepoužitých zdílek přístroje.
- Při manipulaci s testovacími sondami, krokodýlovými svorkami a klešťovými ampérmetry nestrkejte prsty za mechanický chránič prstů.
- Jako bezpečnostní opatření a ochranu před opakovaným přetížením vstupů přístroje doporučujeme provádět operace konfigurování jen na přístroji odpojeném od všech nebezpečných napětí.

Definice kategorií měření

- **CAT II** : Obvody přímo připojené k nízkonapětovému rozvodu.
Příklad: napájení domácích elektrických spotřebičů a přenosného elektrického nářadí.
- **CAT III** : Napájecí obvody v domovních rozvodech.
Příklad: rozváděcí panely, jističe, pevně nainstalované průmyslové stroje nebo zařízení.
- **CAT IV** : Obvody napájející nízkonapětové domovní rozvody.
Příklad: napájecí vedení, měřicí přístroje a ochranná zařízení.

1. POPIS PŘÍSTROJE

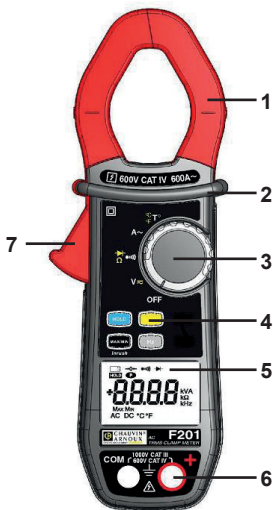

Položka	Označení
1	Čelisti se středícími značkami (viz zásady pro připojení)
2	Mechanická zábrana
3	Přepínač
4	Funkční tlačítka
5	Zobrazovací jednotka
6	Zdíčky
7	Spoušť

1.1. PŘEPÍNAČ

Přepínač má pět poloh. Jednotlivé funkce $V \approx$, \rightarrow , $A \approx$, $^{\circ}C/^{\circ}F$, zapnete nastavením přepínače na příslušný symbol. Jednotlivá nastavení jsou potvrzena zvukovým signálem. Funkce jsou popsány v následující tabulce.

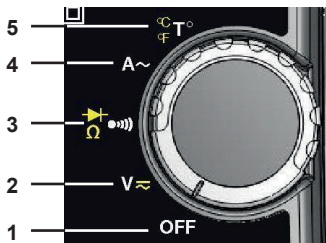

Položka	Funkce
1	Režim VYPNUTO – klešťový multimetr je vypnutý
2	Měření střídavého napětí (AC) a stejnosměrného napětí (DC) (V)
3	Test spojitosti $\bullet \rightarrow$ Měření odporu Ω Test diody \rightarrow
4	Měření střídavého proudu (AC) (A)
5	Měření teploty ($^{\circ}C/^{\circ}F$)

1.2. TLAČÍTKA NA KLÁVESNICI

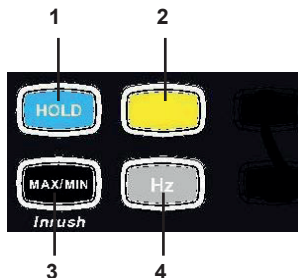

Položka	Funkce
1	Uložení hodnot, vypnutí displeje Kompenzace odporu vodičů při měření spojitosti a odporu
2	Volba typu měření (AC, DC)
3	Zapnutí nebo vypnutí režimu MAX/MIN Zapnutí nebo vypnutí režimu INRUSH (NÁRAZ) v A
4	Měření frekvence (Hz)

1.3. ZOBRAZOVACÍ JEDNOTKA

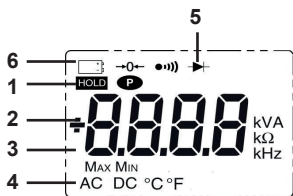

Položka	Funkce
1	Zobrazení vybraných režimů (tlačítka)
2	Zobrazení naměřené hodnoty a jednotky
3	Zobrazení režimů MAX/MIN
4	Typ měření (AC nebo DC)
5	Zobrazení vybraných režimů (přepínač)
6	Ukazatel vybití baterie

Symbol	Označení
AC	Střídavý proud nebo napětí
DC	Stejnsměrné napětí
HOLD	Uložení hodnot do paměti a uchování informací na displeji
Max	Maximální efektivní (RMS) hodnota
Min	Minimální efektivní (RMS) hodnota
V	Volt
Hz	Hertz
A	Ampér
Ω	Ohm
m	Předpona mili
k	Předpona kilo
→0←	Kompenzace odporu vodičů
●)))	Test spojitosti
▶	Test diody
P	Trvalé zobrazení (automatické vypnutí deaktivováno)
	Ukazatel vybití baterie

Symbol **O.L** (Over Load = přetížení) je zobrazen při překročení kapacity displeje.

1.4. ZDÍŘKY

Použití zdířek je následující :

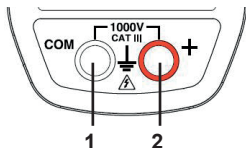

Položka	Funkce
1	Nulová zdířka (COM)
2	Fázová zdířka (+)

2. VLOŽENÍ BATERIÍ

Vložte baterii dodanou s přístrojem :

- Šroubovákem odšroubujte šroub krytky přihrádky pro baterii (1) na zadní straně přístroje a krytku sejměte;
- Do přihrádky vložte baterii (2), přičemž dodržte polaritu;
- Zavřete krytku přihrádky a přišroubujte ji k pouzdru.

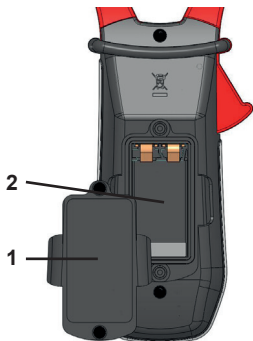

Благодарим Вас с приобретением **токоизмерительных клещей F201** и за доверие к нашим продуктам.

Чтобы использовать устройство наиболее эффективным способом:

- **прочитайте** внимательно это руководство по использованию,
- **соблюдайте** меры предосторожности при использовании.



ВНИМАНИЕ, риск **ОПАСНОСТИ!** Оператор должен обращаться к настоящему руководству каждый раз, когда встречается данный знак опасности.



Применение или вывод неизолированных или открытых проводов при опасном напряжении. Датчик тока типа А согласно IEC/EN 61010-2-032.



Батарейка 9 V.



Двойная или усиленная изоляция.



Маркировка CE указывает на соответствие положениям Европейской директивы по низковольтному оборудованию 2014/35/UE, Директивы по электромагнитной совместимости 2014/30/UE, а также Директив по ограничению использования потенциально опасных веществ (RoHS) 2011/65/UE и 2015/863/UE.



Перечеркнутая корзина означает, что на территории Европейского Союза изделие является предметом отдельного сбора отходов согласно директиве DEEE 2012/19/EU. Данное оборудование не следует рассматривать как бытовые отходы.



AC – переменный ток.



AC и DC – переменный и постоянный ток.



Земля.



ВНИМАНИЕ, риск поражения электрическим током. Напряжение, прикладываемое к деталям, обозначенным данным знаком, может представлять опасность.

МЕРЫ ПРЕДОСТОРОЖНОСТИ ПРИ ИСПОЛЬЗОВАНИИ

Данное устройство соответствует стандартам безопасности IEC/EN 61010-2-032 для напряжений от 1000 V категории III или 600 V категории IV на высотах ниже 2000 м в помещениях с максимальной степенью загрязнения 2.

Несоблюдение правил техники безопасности может привести к поражению электрическим током, пожару, взрыву, разрушению устройства и установок.

- Оператор и/или ответственное лицо должен внимательно прочитать и иметь хорошее понимание различных мер предосторожности при использовании.
- Если вы используете этот прибор способом, не соответствующим инструкциям, то защита может быть нарушена, и возникнуть опасная ситуация.
- Не используйте устройство во взрывоопасной атмосфере, при наличии горючих газов или паров.
- Не используйте устройство в сетях напряжения или для категорий выше, чем это указано.
- Соблюдайте максимальные напряжения и токи между клеммами и относительно земли.
- Не используйте устройство, если оно имеет повреждения, некомплектно или не закрывается.
- Перед каждым использованием проверяйте состояние изоляции шнуров, корпуса и аксессуаров. Любой элемент, изоляция которого повреждена (даже частично), должен быть направлен на ремонт или утилизацию.
- Используйте шнуры и аксессуары, имеющие напряжения и категории, как минимум, равные напряжениям и категориям устройства. В противном случае, аксессуар более низкой категории снижает категорию всего узла клещи - аксессуар до категории этого аксессуара.
- Соблюдайте условия окружающей среды, где используется устройство.
- Не модифицируйте устройство, не заменяйте компоненты эквивалентными. Ремонт или настройка должны выполняться уполномоченным компетентным персоналом.
- Заменяйте батарейку при появлении символа  на экране индикатора. Отсоедините все шнуры перед открытием отсека батарейки.
- Используйте средства индивидуальной защиты, когда это требуют соответствующие условия.
- Не держите руки вблизи неиспользуемых клемм устройства.
- При работе со щупами, зажимами типа "крокодил" и электроизмерительными клещами, пальцы не должны находиться за пределами устройства физической защиты.
- Для обеспечения безопасности и во избежание повторяющихся перегрузок на входах устройства, рекомендуется выполнять операции конфигурации при отсутствии какого-либо соединения с источником опасного напряжения.

Определение категорий измерения

- **CAT II** : Цепи подключены непосредственно к установке низкого напряжения. Пример: питание бытовой электротехники и портативных приборов.

■ **CAT III** : Цепи питания в установке здания.

Пример: распределительный щит, выключатели, двигатели или стационарные промышленные устройства.

■ **CAT IV** : Цепи установки низкого напряжения здания.

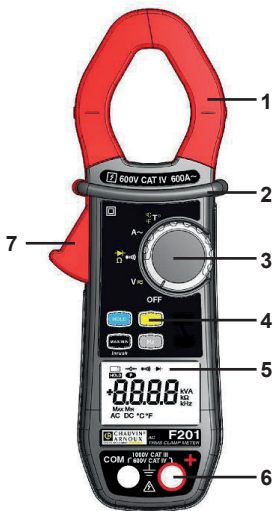

Пример: устройства подачи энергии, счетчики и защитные устройства.

1. ОБЩЕЕ ОПИСАНИЕ





№	Обозначение
1	Щеки с центрирующей системой (см. принципы подключения)
2	Устройство физической защиты
3	Переключатель
4	Функциональные клавиши
5	Индикатор
6	Клеммы
7	Собачка

1.1. ПЕРЕКЛЮЧАТЕЛЬ

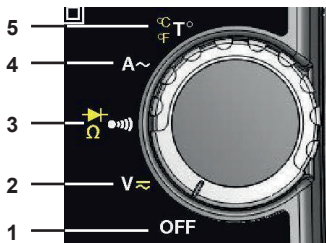
Переключатель имеет пять положений. Для выполнения функций   , установите переключатель в положение, соответствующее нужной функции. Каждое положение подтверждается звуковым сигналом. Функции описаны в таблице ниже.



№	Функция
1	Режим ВЫКЛ (OFF) Останов токоизмерительных клещей
2	Измерение напряжения (V) AC, DC
3	Проверка целостности  Измерение сопротивления Ω Проверка диодов 
4	Измерение тока (A) AC
5	Измерение температуры (°C/°F)

1.2. КНОПКИ КЛАВИАТУРЫ

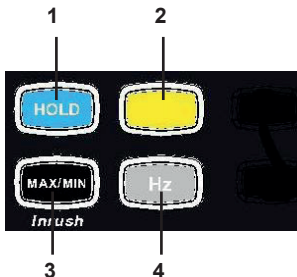

№	Функция
1	Запоминание значений, блокировка вывода на экран Компенсация сопротивления шнуров в зависимости от целостности и омметра
2	Выбор типа измерения (AC, DC)
3	Включение или отключение режима МАКС/МИН (MAX/MIN) Включение или отключение режима ПУСКОВОЙ (INRUSH) для A
4	Измерение частоты (Гц)

1.3. ИНДИКАТОР

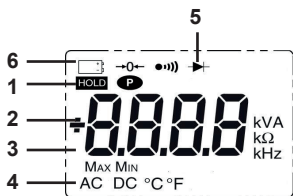

№	Функция
1	Отображение выбранных режимов (кнопки)
2	Отображение значения и единиц измерения
3	Отображение режимов МАКС/МИН
4	Характер измерения (пер. или пост.)
5	Отображение выбранных режимов (переключатель)
6	Индикация использования батарейки

Символы	Обозначение
AC	Переменный (ток или напряжение)
DC	Постоянное напряжение
HOLD	Запоминание значений и вывод на экран
Max	Максимальное эффективное значение (RMS)
Min	Минимальное эффективное значение (RMS)
V	Вольт
Hz	Герц
A	Ампер
Ω	Ом
m	милли-
k	кило-
→0←	Компенсация сопротивления шнуров
●)))	Проверка целостности
▶	Проверка диодов
P	Индикация Постоянный (автоматический останов выключен)
	Индикатор использования батарейки

Символ O.L (перегрузка) выводится на экран при слишком большой мощности отображения.

1.4. КЛЕММЫ

Клеммы используются следующим образом:

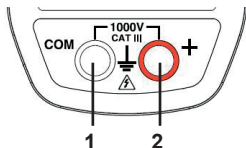

№	Функция
1	Холодная клемма (COM)
2	Горячая клемма (+)

2. ВСТАВКА БАТАРЕЙ

Поместите в устройство батарейку, входящую в комплект поставки, следующим образом :

- С помощью отвертки, открутите винт отсека (1) на задней части корпуса, откройте отсек;
- Поместите батарейку на свое место (2), соблюдая полярность;
- Закройте отсек и завинтите винт на корпусе.

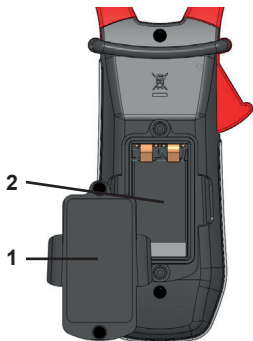



FRANCE

Chauvin Arnoux

12-16 rue Sarah Bernhardt
92600 Asnières-sur-Seine
Tél : +33 1 44 85 44 85
Fax : +33 1 46 27 73 89

info@chauvin-arnoux.com
www.chauvin-arnoux.com

INTERNATIONAL

Chauvin Arnoux

Tél : +33 1 44 85 44 38
Fax : +33 1 46 27 95 69

Our international contacts

www.chauvin-arnoux.com/contacts

 **CHAUVIN
ARNOUX**